

模块化可退线POKE-IN 插入式连接器

TE Connectivity (TE)推出的模块化可退线POKE-IN插入式连接器属于间距为4.0mm的模块化连接器，可实现线到板连接而无需额外压接端子。插入式特性可实现简单快速安装，其模块化设计可提供灵活的解决方案。此外，该连接器提供多种颜色配置，可轻松高效完成标识和组装。



应用

- 门禁控制
- LED照明
- 小家电
- 恒温器/温控器

电气特性

- 额定电流：6A (使用18 AWG) /5A (使用20 AWG&22 AWG)
- 额定电压：最大400 VAC
- 介电强度：1800 VAC

机械特性

- 工作温度：-40°C- + 105°

技术规格

- 应用规范：[114-137055](#)
- 产品规范：[108-137055](#)
- 经过UL认证：UL1977
- IEC60838,符合IEC 60598-1条款15

材料

- 端子：镀锡铜合金













主要优势

- 模块化工艺为设计提供灵活性
- 具有插入式端子特性，可轻松快速完成安装
- 颜色配置可轻松识别
- 设计紧凑，节省空间
- 间易退线结构机制，便于客户维护

颜色

- 米色|自然色
- 黑色
- 蓝色
- 棕色
- 灰色
- 红色
- 白色
- 黄色

产品选型信息

	位数	描述	颜色	TE PN
	1	1位模块化可退线POKE-IN插入式连接器	黑色	2-2834006-1
	1	1位模块化可退线POKE-IN插入式连接器	红色	3-2834006-1
	2	2位模块化可退线POKE-IN插入式连接器	白色/红色	5-2834006-2
	2	2位模块化可退线POKE-IN插入式连接器	红色/黑色	7-2834006-2
	2	2位模块化可退线POKE-IN插入式连接器	黑色/白色	8-2834006-2
	3	3位模块化可退线POKE-IN插入式连接器	黑色/白色/红色	5-2834006-3
	2	2位模块化可退线POKE-IN插入式连接器	灰色/蓝色	1-2834006-0
	2	2位模块化可退线POKE-IN插入式连接器	棕色/黄色	2-2834006-0
	1	1位模块化可退线POKE-IN插入式连接器	自然色	2834006-1
	2	2位模块化可退线POKE-IN插入式连接器	自然色	2834006-2
	3	3位模块化可退线POKE-IN插入式连接器	自然色	2834006-3
	2	2位模块化可退线POKE-IN插入式连接器	自然色	1-2834006-2

如果需要采用多种颜色配置的其他位数，请联系TE销售代表。

尺寸

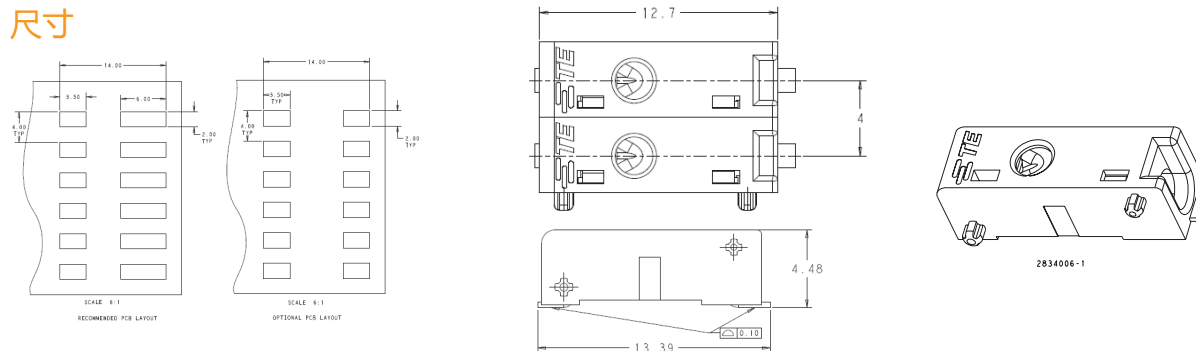

te.com

© 2016 TE Connectivity Ltd. 及其下属公司版权所有。
TE Connectivity和TE connectivity (标识) 是TE Connectivity Ltd. 及其下属公司的商标。其他标识、产品
和/或公司名称可能是各自所有者的商标。
1-1773872-8 JN 6/16

美国: +1 (800) 522-6752
加拿大: +1 (905) 475-6222
墨西哥: +52 (0) 55-1106-0800
拉丁美洲/南美洲: +54 (0) 11-4733-2200
德国: +49 (0) 6251-133-1999

英国: +44 (0) 800-267666
法国: +33 (0) 1-3420-8686
荷兰: +31 (0) 73-6246-999
中国: +86 (0) 400-820-6015