

SPECIFICA DI PRODOTTO

CONNETTORE MODULARE CON 5+4 POSIZIONI CON SECONDARY LOCKING DEVICE
PER TELERUTTORE 12V/30 A

1. SCOPO

Il presente documento copre le caratteristiche del connettore AMP "5+4 POS. MODULAR CONN. FOR RELAY" (blocchetto P/N: 282435 - ...) con contatti:
AMP POSITIVE LOCK MK I P/N 160759-3, opp. 154717-3
AMP STD POWER TIMER P/N 927824-1 e rimanenti con cavo più piccolo
AMP JUNIOR POWER TIMER P/N 927771-3.

2. CARATTERISTICHE

2.1 Materiali connettore:

contatto : Positive lock MK I: Ottone OT70 STAGN.
Std. Pow. Timer: CuFe pre-stagnato
JUNIOR POWER TIMER: BRONZO FOSF. PRE-STAGNATO E MOLLA ESTERNA
DI RINFORZO IN ACCIAIO INOX
blocchetto: Poliammide 6/6 naturale

2.2 Sezione cavo: 0,5-1 mm² P/N 927771-3 JUNIOR POWER TIMER
aggraffabile 0,5-1,5 mm² P/N 160759-3 } POSITIVE
2,5-4 mm² P/N 154717-3 } LOCK
2,5-4 mm² P/N 927824-1 } STD. POWER TIMER

2.3 Corrente di lavoro suggerita: 30 A max (ved. punto 4.2)

2.4 Temperatura di esercizio: -25°C, +105°C max (comprensiva dell'aumento di temperatura dovuto alla corrente di lavoro).

2.5 Dimensioni e tolleranze: secondo disegni AMP del prodotto.

2.6 Rivestimento superficiale: deve essere continuo ed omogeneo e deve avere uno spessore di 2 um minimo (oppure pre-stagnato).

2.7 Massima tensione di lavoro: 24 V cc ; per applicazioni a tensioni superiori consultare AMP.

		DR C. IANNARELLI		AMP AMP ITALIA S.p.A. Corso F.lli Cervi, 15 COLLEGNO (TORINO)		
		CHK 28-3-90				
TEC 034 2.83	B	REVISED PER EC: (ET00-0115-97)	APP. 28-3-90	LOC I	NO 108-20078	REV. B
	A	P/N 282435-... OBSOLETE P/N 281984-... JUN. PWR TIMER CTCS. REPLACE JUN. TIMER LANCESS. ET00-0058-94 - 21 FEB. '94		SHEET 1 OF 5		
DR	0			NAME CONNETTORE MODULARE CON 5+4 POSIZIONI PER TELERUTTORE 12V/30A CON CONTATTI AMP POSITIVE LOCK MKI, AMP STD. POWER TIMER, AMP JUNIOR POWER TIMER		
REV LTR		REVISION RECORD	DR	DATE		

03-04-97

3. CARATTERISTICHE MECCANICHE

CARATTERISTICHE	CONDIZIONI DI PROVA	LIMITI	
		SEZ. CAVO	FORZA
3.1 Forza di accoppiamento per connettere il teleruttore ed il connettore	Eeguire la prova a velocità costante non superiore a 25,4 mm/minuto (Ved. Fig. 3)	≤ 110 N con le 5 cavità centrali (≤ 140 N con tutte le cavità)	
3.2 Forza di disaccoppiamento per sconnettere il teleruttore dal connettore	Eeguire la prova a velocità costante non superiore a 25,4 mm/minuto (Ved. Fig. 3)	Ia \leq alla man. forza di introd.	
		10a. ≥ 30 N man.	
3.3 Forza di estirpazione singolo terminale dal connettore.	Eeguire la prova a velocità costante compresa fra 25-50 mm/minuto.	≥ 60 N per terminale	
3.4 Forza di estirpazione del connettore ancorato sulla relativa dima di montaggio.	Applicare una forza pari a 90 N per almeno 30 sec. (Ved. Fig. 4).	Il connettore non deve sganciarsi dalla dima di montaggio.	
3.5 Forza di estirpazione tra connettore/connettore ancorati tra loro.	Applicare una forza pari a 70 N per almeno 30 sec. (Ved. Fig. 5)	I connettori non devono sganciarsi tra loro.	
3.6 Resistenza dell'aggraffatura (tenuta a trazione).	Trazionare assialmente ad una velocità costante compresa fra 25-50 mm/minuto eliminando l'incidenza dell'isolante. - per tutti i tipi di terminali	0,5 mm ²	80 N MIN
		0,8 "	95 N "
		1 "	115 N "
		1,5 "	150 N "
		2,5 "	220 N "
		4 "	300 N "
		6 "	450 N "

TEC D35 2.81

AMP

AMP ITALIA S.p.A.
 Corso F.lli Cervi, 15
 COLLEGNO (TORINO)

LOC.
I

SHEET
2 OF 5

NO
108-20078

REV.
B

4. CARATTERISTICHE ELETTRICHE ED AMBIENTALI

CARATTERISTICHE	CONDIZIONI DI PROVA	LIMITI																
4.1 Aumento di temperatura	Far attraversare la connessione maschio-femmina non isolata dalla corrente indicata al punto 4.2 in funzione della sezione di cavo aggraffato sul contatto femmina. Saldare il cavo sul contatto maschio. L'aumento di temperatura va rilevato con sonda piazzata sulla zona di transizione del terminale femmina il più vicino possibile all'aggraffatura	$T \leq 40^{\circ}\text{C}$																
4.2 Caduta di tensione	Misurata tra spezzone di cavo sporgente dall'estremità del terminale di 1 cm e tra la linguetta maschio a distanza di 2-5 mm dal bordo del connettore.	$\leq 3 \text{ mV/A}$																
	<table border="1"> <thead> <tr> <th>SEZ. CAVO mm²</th> <th>CORRENTE DI PROVA</th> </tr> </thead> <tbody> <tr> <td>0,5</td> <td>5 A</td> </tr> <tr> <td>0,8</td> <td>8 A</td> </tr> <tr> <td>1</td> <td>10 A</td> </tr> <tr> <td>1,5</td> <td>14 A</td> </tr> <tr> <td>2,5</td> <td>20 A</td> </tr> <tr> <td>4</td> <td>25 A</td> </tr> <tr> <td>6</td> <td>30 A</td> </tr> </tbody> </table>		SEZ. CAVO mm ²	CORRENTE DI PROVA	0,5	5 A	0,8	8 A	1	10 A	1,5	14 A	2,5	20 A	4	25 A	6	30 A
	SEZ. CAVO mm ²		CORRENTE DI PROVA															
0,5	5 A																	
0,8	8 A																	
1	10 A																	
1,5	14 A																	
2,5	20 A																	
4	25 A																	
6	30 A																	
4.3 Resistenza di isolamento	Tensione di prova: 500 V cc per 1 minuto.	$\geq 10 \text{ M}$																
4.4 Tensione di scarica	Tensione applicata per 1 minuto a due terminali inseriti in 2 cavità il più vicino possibile.	$\geq 1000 \text{ V eff.}$ (non deve verificarsi alcuna scarica).																

TEC 005 2.93

AMP

AMP ITALIA S.p.A.
Corso F.lli Cervi, 15
COLLEGNO (TORINO)

LOC.

L

SHEET

3 OF 5

NO

108-20078

REV.

B

CARATTERISTICHE	CONDIZIONI DI PROVA	LIMITI
4.5 Resistenza al sovraccarico	a) Su una via per volta, corrente di prova: 1,5 volte quella prescritta per il rilievo della c.d.t. Durata della prova: 1 h b) Su tutte le vie contemporaneamente, corrente di prova: 70% quella prescritta per il rilievo della c.d.t. Durata della prova: 1 h	- c.d.t. \leq 6 mV/A - Nessuna anomalia di funzionamento, nessun danno
4.6 Resistenza alle variazioni rapide temperatura.	5 cicli di: 2 h a +100 + 2°C 2 h a + 40 + 2°C U.R. 90-95% 2 h a - 30 + 2°C	- Nessuna deformazione o rottura - c.d.t. \leq 6 mV/A - Resistenza di isolamento, tensione di scarica nei limiti prescritti - Caratteristiche meccaniche nei limiti prescritti
4.7 Prova di invecchiamento accelerato.	200 h a 90. + 2°C	- Sono ammessi scolorimenti del blocchetto Non devono verificarsi rotture o deformazioni. c.d.t. \leq 6mV/A - Caratteristiche meccaniche nei limiti prescritti (3.3 e 3.4)
4.8 Resistenza alla corrosione	72 h in cella salina 5% di NaCl	- c.d.t. \leq 6mV/A
4.9 Resistenza alle vibrazioni	2 h per 3 assi 10-200-10 Hz in 5 minuti Spostamento: 1,5 mm Picco-Picco Accelerazione: 10 g	- c.d.t. \leq 3mV/A - Caratteristiche meccaniche nei limiti

TEC 035 2.83

AMP

AMP ITALIA S.p.A.
Corso F.lli Cervi, 15
COLLEGNO (TORINO)

LOC.

I

SHEET

4 OF 5

NO

108-20078

REV.

B

ESEMPIO DI BLOCCHETTO
 P.N. 282435
 (Stato di fornitura)

FIGURA 2

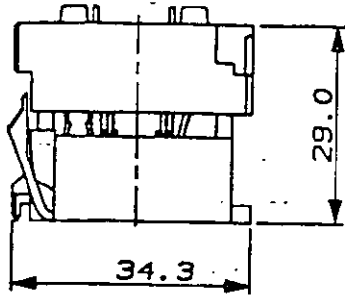

TELERUTTORE 12 V/30 A
 (RELAY)

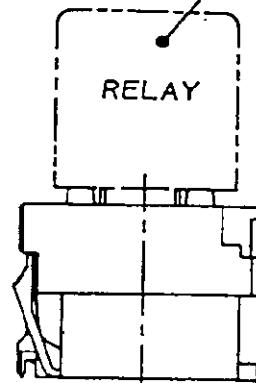

BLOCCHETTO AMP
 (CANCORARE A PARTE FISSA)

FIGURA 3

3 cavita' adatte per terminali
 "AMP STANDARD POWER TIMER"

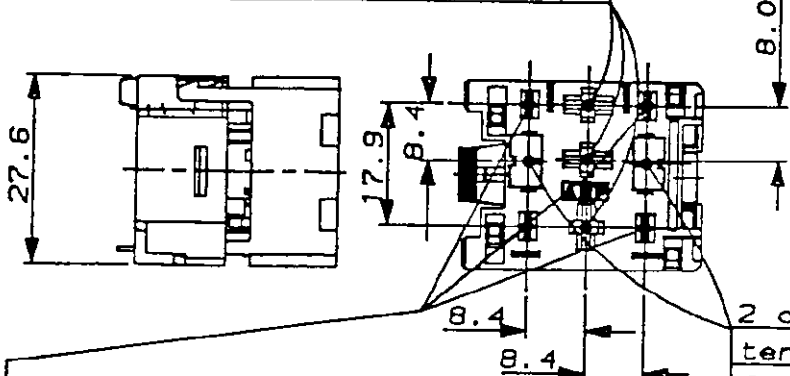

2 cavita' adatte per terminali,
 "AMP POSITIVE LOCK MK I"

4 cavita' adatte per terminali
 "AMP JUNIOR POWER TIMER"



FIGURA 4



FIGURA 5

FERITOIE SU DIMA PER MONTAGGIO BLOCCHETTO

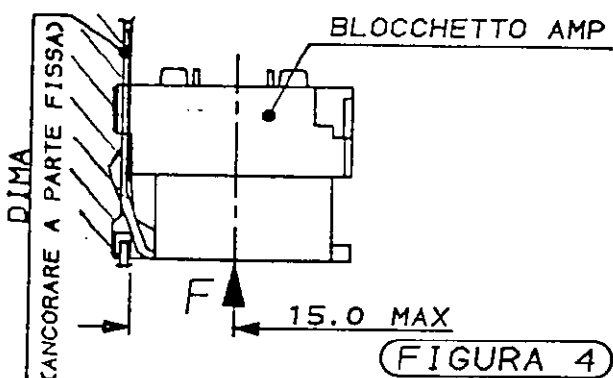

BLOCCHETTI AMP

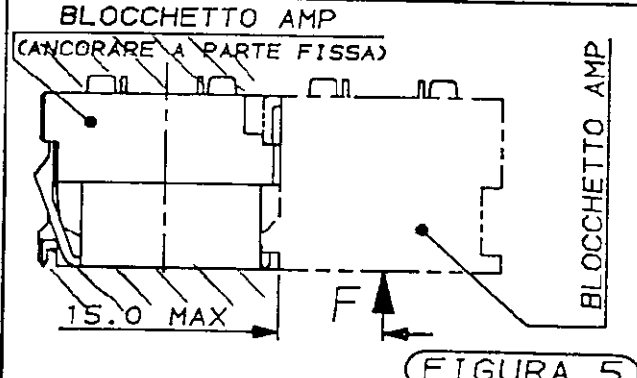
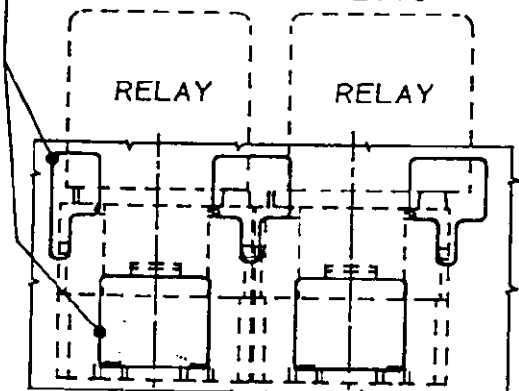
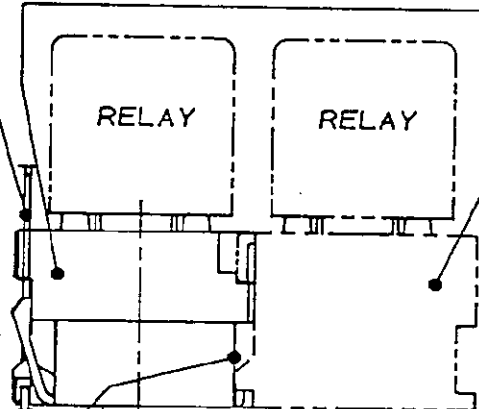

AGGANCIO TRA BLOCCHETTO E DIMA

FIGURA 1

AGGANCIO TRA BLOCCHETTO E BLOCCHETTO.
 (NON PIU' DI 2 BLOCCHETTI INSIEME)

ESEMPIO DI MONTAGGIO DI 2 BLOCCHETTI INSIEME

USCITA CAVI

TIC 035 2.83

AMP

AMP ITALIA S.p.A.
 Corso F.lli Cervi, 15
 COLLEGNO (TORINO)

LOC.
 I

SHEET
 5 OF 5

NO
 108-20078

REV.
 B